

GLAS-SCHIEBE- STAPELWAND

GSS 17

Systembeschreibung



Produktinformationen

Die GSS 17 ist eine obenlaufende Ganzglas-Schiebe-Stapelwand mit einzeln verschiebbaren Flügeln, die oben und unten in einem schmalen Aluminiumprofil gehalten und geführt werden. Die einzelnen Glasflügel lassen sich mühelos auf die gesamte Breite verschieben und seitlich im 90°-Winkel zu einem schmalen Paket abdrehen.

Systemmerkmale

- Obenlaufende Ganzglas-Schiebe-Stapelwand
- 3 verschiedene Bodenschienen (bodenbündig oder aufgesetzt)
- Glasstärken je nach statischen Anforderungen mit 6-, 8- und 10-mm-Einscheiben-Sicherheitsglas (ESG)
- Öffnung der Flügel nach innen oder aussen
- Bautiefe: Deckenschiene 55 mm
Bodenschiene 48 mm
- Flügelbreite bis 900 mm (Drehflügel bis 1000 mm)
- Anlagenhöhen bis 2700 mm
- Schienenlängen bis 6700 mm ohne Stoss
- Höhenausgleich bis 14 mm (+/- 7 mm)
- Einzel-Parkraum für bis zu 8 Flügel
Doppel-Parkraum für bis zu 13 Flügel
- 3 mm Spaltmass zwischen den Flügeln
- Standardmässig Zweipunktverriegelung bei Drehflügel mittels Drahtseilbedienung innen
- Horizontallaufrollen mit gefrästem Aluminiumhalter
- Verdeckt liegende Beschläge aus rostfreiem Stahl und Aluminium
- In 16 Trend Farben und in Natur eloxiert E6/EV1 ohne Aufpreis erhältlich

Optionen

- Edelstahlgriffe einseitig oder beidseitig
- Schlosskasten in Natur- und Schwarz eloxiert (nur mit 10 mm Glas möglich)
- Drückergarnitur in AL silber eloxiert (F150) (nur mit 10 mm Glas möglich)
- Bodenbündige Bodenschienen (Typ 1 oder Typ 2)
- 90-270°-Ecklösungen
- H-Dichtung (Transparente Spaltdichtung)
- Festflügel
- Abschluss ohne Wandprofil
- Drehflügelarretierung (Typ 1 oder Typ 2)
- Glas sattiniert/geätzt möglich

Leistungseigenschaften



Windwiderstandsfähigkeit

Klasse 3 nach EN 12210



Stossfestigkeit

Klasse 2 nach EN 13049



Flügelgewicht

bis maximal 65 kg



Dauerfunktionstest

Klasse 2: 10'000 Zyklen, nach DIN EN 12400



Schallprüfung

nach EN ISO 717-1; mit H-Dichtung = 21 dB
ohne H-Dichtung = 19 dB



Heat Soak Test (Optional)

EN 14179-1&2:2005

Aktuelle Prüfwerte und Zertifikate finden Sie online unter: www.sunparadise.com

Das macht die GSS 17 aus



1

90°-Parkraum ohne Führungsarm

- Die einzelnen Flügelpaneele werden um 90° in den Parkraum abgedreht.
- Eine kleine Kunststoff-Öffnung führt die Flügel ohne Führungsarm in die Parkposition.
- Dank Horizontallaufrollen lassen sich die Paneele mühelose ein- und ausfahren.



2

Elegante Aussenansicht

- Die Gläser werden auf der Aussenseite durch vier sichtbare Schrauben gesichert.
- Ein schwarz eloxiertes Profil hinter der Glasfläche sorgt für ein harmonisches Bild. Optional auch in Natur eloxiert erhältlich.
- Schlichte und elegante, durchgängige Glasfläche auf der Aussenseite.



3

Handlicher Edelstahlgriff

- Die Edelstahlgriffe sind nach Bedarf in einseitiger oder beidseitiger Ausführung erhältlich.
- Durch eine leichte Drehbewegung wird über das Drahtseil die Zweipunktverriegelung gelöst und der Flügel entriegelt.

Grössendiagramm

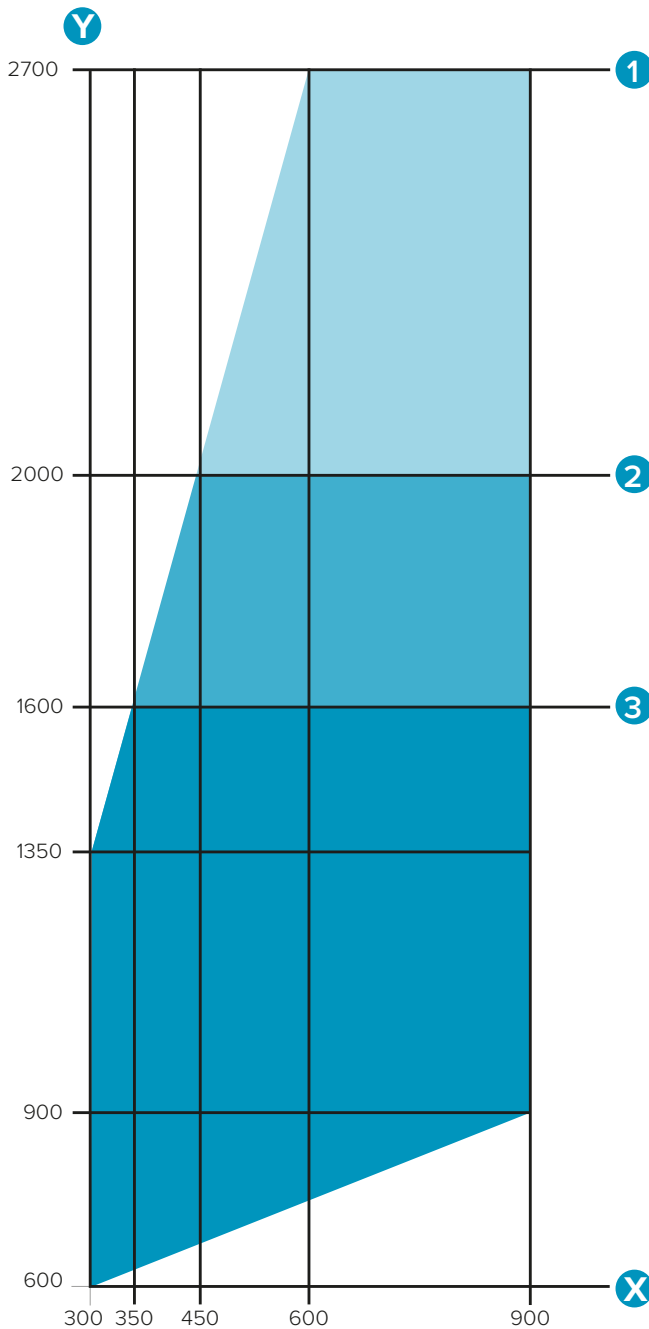

Y Anlagenhöhe
X Flügelbreite

- 1 maximale Anlagenhöhe (2700 mm)
10 mm Einscheibensicherheitsglas (ESG)
- 2 maximale Anlagenhöhe (2000 mm)
8 mm Einscheibensicherheitsglas (ESG)
- 3 maximale Anlagenhöhe (1600 mm)
6 mm Einscheibensicherheitsglas (ESG)

Bitte beachten Sie:

- max. 1000 mm Flügelbreite für Drehflügel
(Breite des Drehflügels darf nicht kleiner als die der Schiebeflügel sein).
- Bei Drückergarnitur Ausführung Typ 1 und Typ 1.1 wird der Drehflügel 175 mm grösser als die Schiebeflügel ausgeführt. Siehe technische Unterlagen. (Max. Schiebeflügelgrösse = 825 mm)
- max. 65 kg Flügelgewicht.
- Flügelbreite = ca. Anlagenbreite dividiert durch die Anzahl Flügel.
- Sondergrössen ausserhalb des Grössendiagramms auf Anfrage.

Heat Soak Test

Bei Einscheiben-Sicherheitsglas (ESG) kann es material- und herstellungsbedingt in Einzelfällen zu Nickelsulfid-Einschlüssen und dadurch zu Brüchen kommen.

Wir empfehlen Ihnen daher die Verwendung von heissgelagerten Einscheibensicherheitsgläsern (ESG-HST). ESG-Scheiben, deren obere Kante mehr als 4 m über der Verkehrsfläche montiert werden, müssen als ESG-HST ausgeführt werden.

Bitte berücksichtigen Sie dies in der Angebotsstellung sowie in der Auftragsabwicklung.



Info

Das Grössendiagramm berücksichtigt keine Wind- & Anpralllasten. Die Windlasten / der Windsog sind abhängig von verschiedenen Höhen, Windzonen und Gebäudebereichen. Die effektiven Werte sind beim verantwortlichen Statiker des Gebäudes anzufragen und eine Kalkulation gemäss den lokalen Gegebenheiten und gültigen Normen durchzuführen.

Parkraum-Diagramm

Einzel-Parkraum

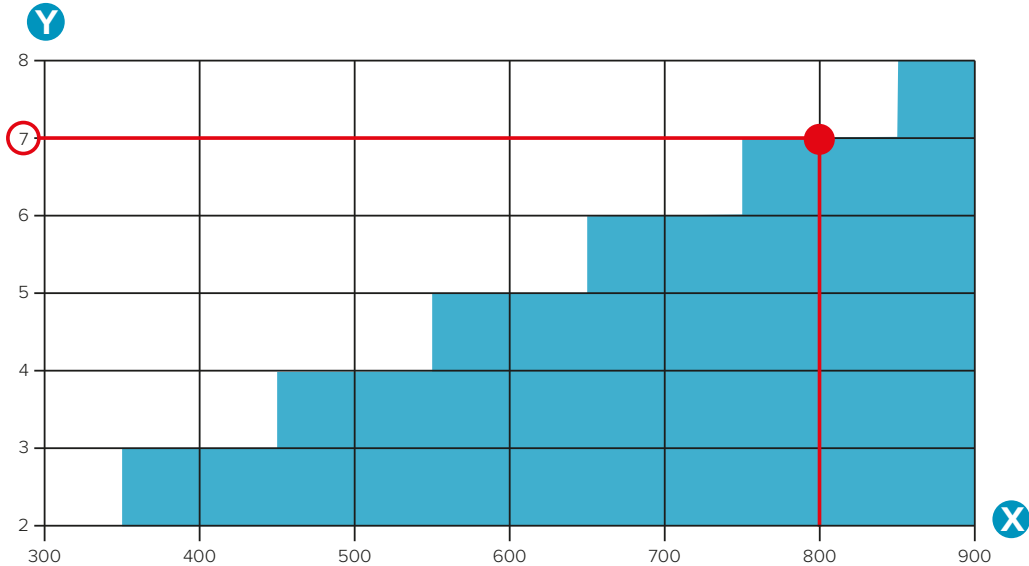

Y max. mögliche Flügelanzahl pro Parkraum

X Flügelbreite in mm

Das Diagramm zeigt, wie viele Flügel in der gewünschten Flügelbreite im Einzel-Parkraum Platz finden.

Beispiel: Bei einer Flügelbreite von 800 mm passen insgesamt 7 Flügel (inkl. Drehflügel) in den Parkraum.

Doppel-Parkraum

Ist die maximale Anzahl im Einzel-Parkraum erreicht, wird auf das Doppel-Parkraum-System gewechselt. In diesem Fall werden zwei Parkräume vorgesehen, in denen bis zu 13 Flügel gestapelt werden können.

Für die Ermittlung verwenden Sie bitte das oben abgebildete Diagramm.

Beispiel:

Bei Flügelbreiten von 800 mm können somit 7 Flügel im ersten Parkraum und weitere 6 Flügel im zweiten Parkraum gestapelt werden (insgesamt maximal 13 Flügel auf einer Parkseite).



Info zu Eckanlagen

Sind mehr als 8 Flügel auf einer Parkseite (Einzel-oder Doppel-Parkraum) gewünscht, ist vor Auftragsstellung die technische Machbarkeit durch Sunparadise zu prüfen.

Öffnungsvarianten

Standard

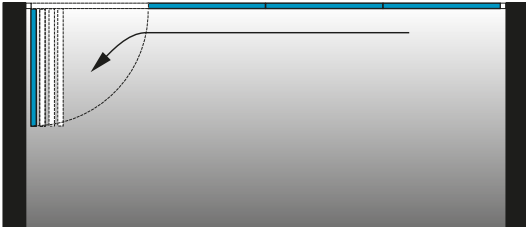

Gerade (Parkraum innen / aussen)

Optionale Öffnungsvarianten

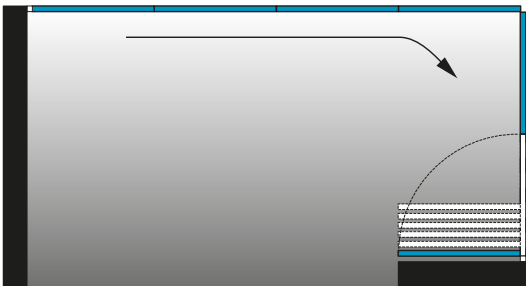

90° um Eck (Parkraum innen / aussen)

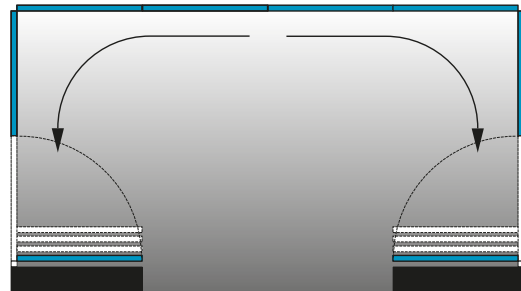

90° mittig öffnend (Parkraum innen / aussen)

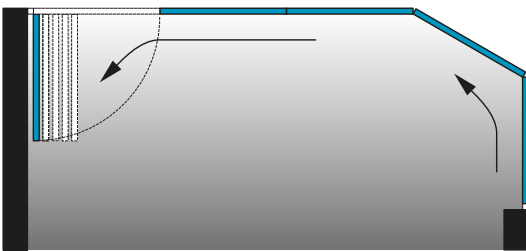

135° um Eck (Parkraum innen / aussen)

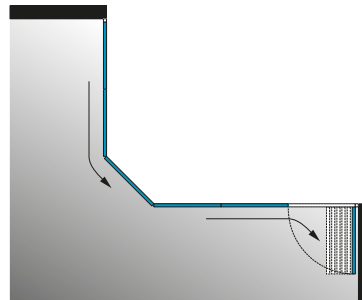

90-270° Individual-Lösungen — Ecken innen
(Parkraum innen / aussen)

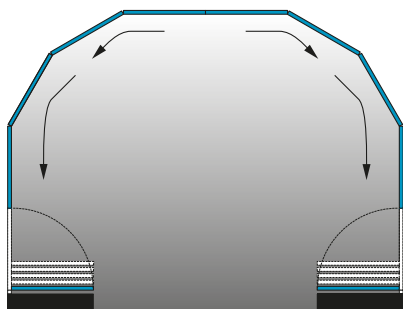

90-270° Individual-Lösungen — segmentiert
(Parkraum innen / aussen)



Info zu Eckanlagen

Bei Eckanlagen kann das System bis zu 450 mm ausschwenken. Das Mass ist abhängig von der Flügelanzahl und der Breite der Flügel (Rollposition). Bei vorgesetztem Geländer, wie auch Eckstützen ist speziell darauf zu achten.

Der erste Schiebeflügel nach dem Drehflügel muss ein 180°-Flügel sein.

Doppel-Parkraum

Der speziell entwickelte doppelte Parkraum ist die ideale Lösung für grosse Öffnungen, wie z. B. bei Sitzplätzen eines Restaurants oder Cafés sowie grossen Balkonfronten oder unter Terrassendächern. Mit bis zu 13 Flügeln pro Parkseite lassen sich Öffnungsbreiten von bis zu 12 Metern bei einseitig öffnenden Anlagen oder sogar bis zu 24 Metern bei mittig öffnenden Anlagen realisieren.

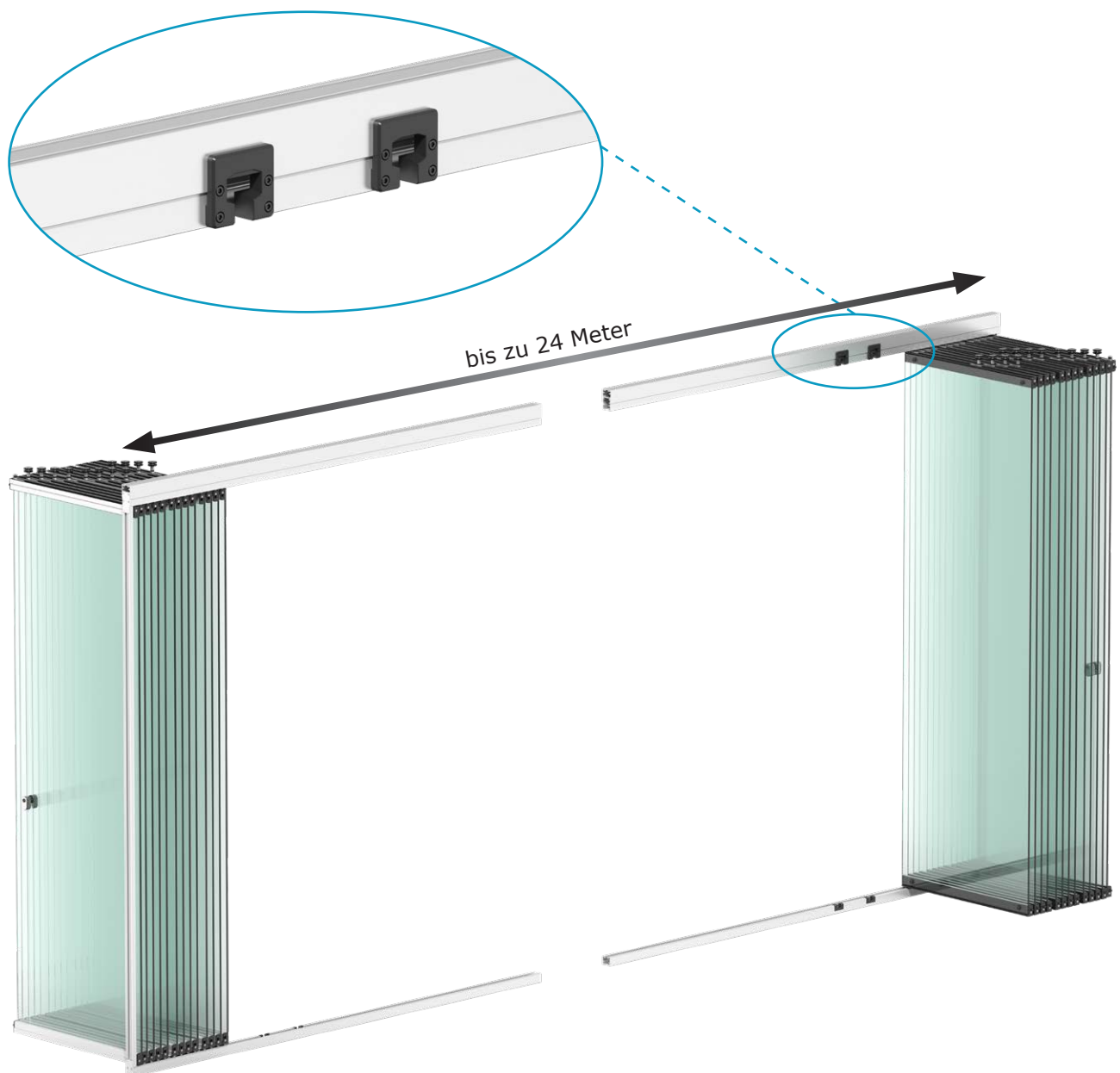

Standard-Details



Sichere Führung

- Spezielle Führungselemente garantieren ein optimales Ein- und Ausdrehen der Flügel.
- Ohne Ausfahrarm, dennoch sicher geführt.
- Das Führungssystem bietet Schutz vor Fehlbedienungen.

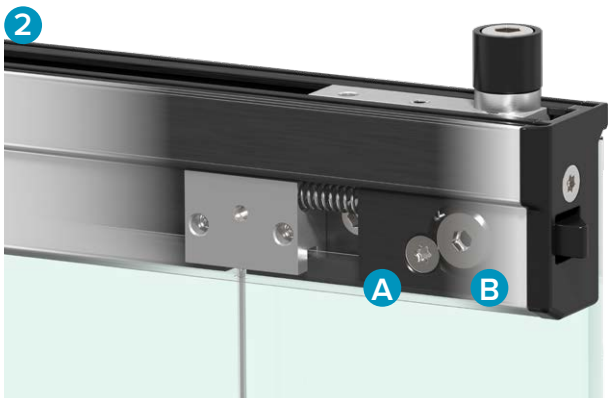

Zweipunktverriegelung

- Doppelt gesicherte Flügel (Verriegelung oben und unten).
- Einfache Bedienung per Edelstahlseil.
- Seilspannung jederzeit einstellbar dank Justier- (A) und Feststellschrauben (B).



Perfekte Einstellung

- Individuelle Einstellmöglichkeiten am Drehflügel wie auch an einzelnen Schiebeflügeln.
- Spaltmasse könne optimal aufeinander abgestimmt werden.
- Für eine optisch perfekt eingestellte Anlage.

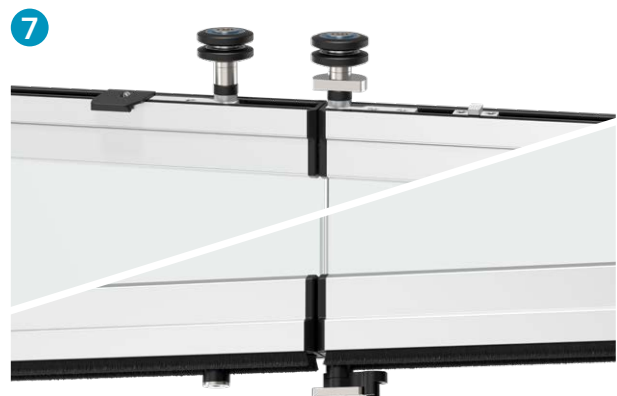

Lauftechnik

- Horizontallaufrollen und Gleiter aus thermoplastischem Polyoxymethylen-Kunststoff.
- Gefräste Aluminiumhalterungen bieten Stabilität und runden das Design ab.
- Garantiert ein ruhiges und sanftes Laufverhalten.

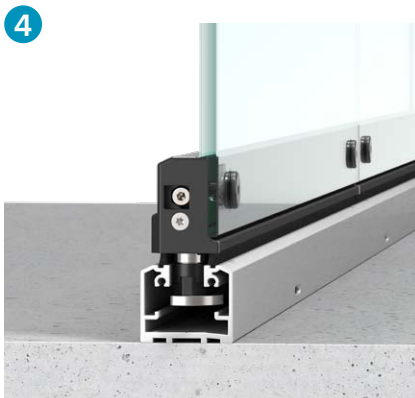

Bodenschiene aufgesetzt

- Lediglich 40 mm hoch
- Kontrollierte Entwässerung nach aussen.
- Ideal für die Anwendung auf einer Balkonbrüstung.



Wandanschluss

- Sauberer Anschluss an das Mauerwerk durch beidseitiges Wandprofil.
- Elegantes und durchgängiges Erscheinungsbild.



Deckenschiene

- Zweiteilig mit einstellbarem Höhenausgleichsprofil.
- Ausgleichsbereiche von 14 mm (+/- 7 mm)
- Präziser Ausgleich von Bau-toleranzen.

Erweiterungen & Optionen

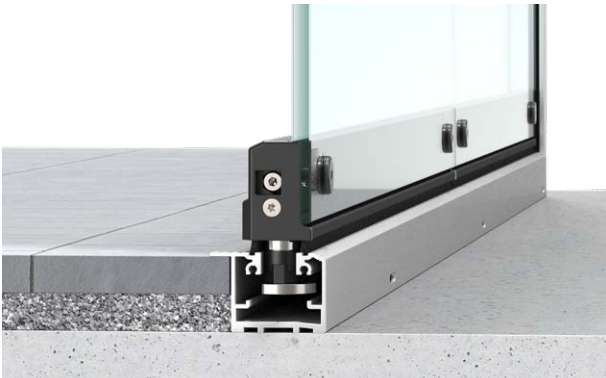

Bodenbündig Typ 1 (einseitig)

- Einseitig um 40 mm versenkbar.
- Flacher und sauberer Übergang innen.
- Ideal für Übergänge von der Terrasse in den Garten.

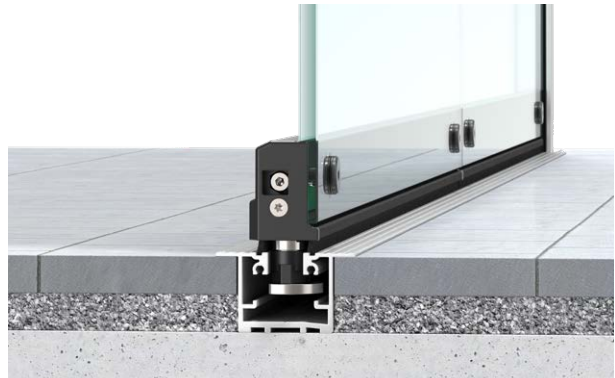

Bodenbündig Typ 2 (zweiseitig)

- Beidseitig um 40 mm versenkbar.
- Sauberer Bodenanschluss mittels Anschlussschenkel innen und aussen.
- Ideal für rollstuhlgängige Ausführungen.



Ohne Wandanschlussprofil

- Geeignet für spezielle Einbausituationen, bei denen kein Wandanschluss verwendet werden kann.



Spalt-/Stossdichtung

- Transparente Kunststoffdichtung erhöht die Schlagregen- und Winddichtigkeit.
- Schalldämmung nach EN ISO 717-1 mit Dichtung bis zu 21 dB.
- Passend für alle Glasstärken (6, 8 und 10 mm).



Drehflügelarretierung Typ 1

- Einfache Arretierung des Drehflügels mittels kleiner Vorrichtung als Rückhalterung.
- Schützt vor unbeabsichtigtem und unkontrolliertem Schliessen (z. B. durch Wind).
- Halterung in Schwarz, Weiss und Grau erhältlich.



Drehflügelarretierung Typ 2

- Einfache Arretierung des Drehflügels mittels Wandkonsole.
- Schützt vor unbeabsichtigtem und unkontrolliertem Schliessen (z. B. durch Wind).
- Halterung in Schwarz, Weiss und Grau erhältlich.



Festflügel

- In die Konstruktion können Festflügel nach Bedarf eingefügt werden.
- Flügelbreiten von 300 mm bis 1000 mm möglich (Ausführbare Masse sind gemäss Flügeldiagramm zu dimensionieren).



Griff- & Verschlussvarianten

Standard

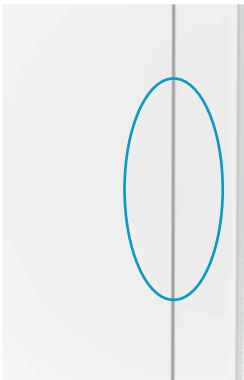

SZ

Typ: Seilzug,
einseitig
Bedienung: Innen
Farbe: Edelstahl

Optionale Griffvarianten



IDG

Typ: Drehgriff
Bedienung: Innen
Farbe: Edelstahl

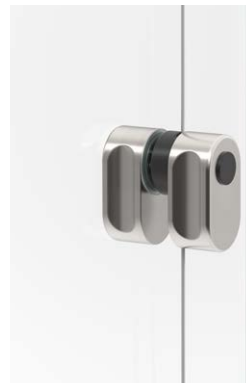

IDB

Typ: Drehgriff
beidseitig
Bedienung: Innen & aussen
Farbe: Edelstahl

Optionale Verschlussvarianten



VZ + IDG oder IDB

Typ: Schlosskasten + Drehgriff
ein- oder beidseitig
Zylinder: Profilzylinder Keso (2 Schlüssel)
Bedienung: Innen oder beidseitig
Material: Schlosskasten = Aluminium gebürstet
Drehgriff = Edelstahl
Farbe: Natur- oder schwarz eloxiert
(Schlosskasten)



VH + IDG oder IDB

Typ: Schlosskasten + Drehgriff
ein- oder beidseitig
Zylinder: Halbzylinder innen
Bedienung: Innen
Material: Schlosskasten = Aluminium gebürstet
Drehgriff = Edelstahl
Farbe: Natur- oder schwarz eloxiert
(Schlosskasten)



VPZ + IDG oder IDB

Typ:	Schlosskasten + Drehgriff ein- oder beidseitig
Zylinder:	Profilzylinderausschnitt (17 mm)
Bedienung:	Innen oder beidseitig
Material:	Schlosskasten = Aluminium gebürstet Drehgriff = Edelstahl
Farbe:	Natur- oder schwarz eloxiert (Schlosskasten)



Info

Schlosskästen und Drückergarnitur nur mit 10mm Glas möglich.

Info Schlosskasten

Schlosskästen (VZ, VH und VPZ) sind auch in Schwarz eloxiert erhältlich.



DPZ oder DRZ

Typ:	Drückergarnitur beidseitig
Zylinder:	Profilzylinderausschnitt (17 mm) oder Rundzylinderausschnitt (22 mm)
Bedienung:	beidseitig
Material:	Aluminium
Farbe:	AL silber eloxiert (F150)



DDZ

Typ:	Drückergarnitur beidseitig
Zylinder:	Profilzylinder Dormakaba (2 Schlüssel)
Bedienung:	beidseitig
Material:	Aluminium
Farbe:	AL silber eloxiert (F150)

Balkonverglasung

Besonders gut eignet sich die GSS 17 auch für Verglasungen von Balkonen bei Neubauten sowie bei Sanierungen von Altbauwohnungen. Mit Ganzglas-Systemen den Balkon zu einem erweiterten Wohnraum zu gestalten, ist in den letzten Jahren zunehmend beliebter geworden – die Zeiten, in denen der Balkon nur als Abstellkammer genutzt wurde, sind vorbei. Mit einer hochwertigen Verglasung lässt sich dieser Wohnbereich optimal zu einem geschützten Freiluftzimmer umgestalten.



Vorteile

- Schutz vor Wind, Strassenlärm und Verschmutzung.
- Die gesamte Front kann geöffnet und die Flügel können platzsparend an der Mauer geparkt werden.
- Der Drehflügel kann wie ein Fenster geöffnet werden und ermöglicht so eine ideale Luftzirkulation.
- Die Spaltlüftung sorgt für einen permanenten Luftaustausch und verhindert das Beschlagen der Scheiben sowie die Bildung von Schimmel.
- Einfach zu reinigen dank nach innen öffnenden Flügeln.

Technische Details

- Flügelbreite = ab 300 mm
- Flügelhöhe = ab 600 mm
- Schallschutz = bis zu 21 dB
- Nach innen oder aussen öffnend (Empfehlung: innenöffnend für die Reinigung)



Info zu Balkonanlagen

Es dürfen keine Systeme ausserhalb von Brüstungen oder Geländern montiert werden.

FAQ zur GSS 17

Hier finden Sie weitere Informationen und Details sowie Antworten zu häufig gestellten Fragen.

Für welche Anwendungen und Einsatzbereiche eignet sich die GSS 17?

Im privaten Bereich eignet sich das System als raumhohe Balkonverglasung oder auf einer Brüstung sowie in Kombination mit einem Sunparadise-Terrassendach. Die GSS 17 kann auch als platzsparender Raumtrenner im Haus oder in Büros eingesetzt werden und ist die ideale Lösung auf Restaurant-/ Hotelterrassen.

Wie viele Flügel können in einen Parkraum geschoben werden?

Mit dem Doppelbahnhof-System sind bis zu 13 Flügel im selben Parkraum unterzubringen.

Kann ich das Drahtseil bei Spannungsverlust nachspannen?

Das Drahtseil kann jederzeit neu gespannt werden. Eine Justier- und eine Feststellschraube am oberen Flügelprofil ermöglichen die Nachjustierung.

Bietet das System Schutz vor Strassenlärm?

Ja, die Geräuschkulisse von aussen verringert sich um bis zu 21 db gemäss Testergebnissen nach DIN EN ISO 717-1.

In welchen Glasstärken kann die GSS 17 bestellt werden?

Die Flügel können mit 6-, 8- oder 10-mm-Einscheiben-Sicherheitsglas (ESG) ausgeführt werden. Wichtig ist, dass bei Balkonverglasungen oder windexponierten Objekten die effektiven Belastungswerte und gültigen Normen beachtet werden. Ein Statiker sollte die geeignete Glasstärke ermitteln.

Kann ich die Scheiben von aussen reinigen, wenn ich eine Balkonverglasung habe?

Ja. Die Flügel sind beidseitig vom Innenbereich aus zugänglich und ermöglichen so eine einfache und ungefährliche Reinigung der Gläser.



Sunparadise als Ihr Partner

Seit über 25 Jahren ist Sunparadise ein verlässlicher Partner mit einem breiten Sortiment und massgeschneiderten Produkten. Dies ermöglicht es Ihnen, Ihren Kunden für verschiedenste Anwendungen wie Terrasse, Balkon und Fassade die ideale Lösung zu bieten. Nutzen Sie die Vorteile einer kompetenten Beratung, persönlichen Betreuung und partnerschaftlichen Zusammenarbeit.

Beratung und Betreuung von Anfang an



Hilfe bei Projektentwicklung

Wir bieten Ihnen Hilfestellungen von der Projektplanung bis hin zur Montage.



Komplette Lieferung

Um eine einfache Montage vor Ort zu gewährleisten, werden all unsere Systeme vorkonfektioniert ausgeliefert.



Unser Service geht weiter

Unser kompetentes After Sales Team steht Ihnen bei Fragen oder Problemen gerne zur Verfügung.

Zertifizierte Qualität

Anerkannte Zertifikate belegen die Qualität und das Know-how, das in den Systemen und dem Service von Sunparadise steckt.

- Qualitätsmanagement nach **ISO 9001**
- Produktionseigene Werkkontrolle nach **DIN EN 1090**
- Umweltmanagement nach **ISO 14001**

- Zertifizierte Schallschutz- und Windwiderstandsklassen
- Einbruchhemmung nach **RC3**
- **CE-Kennzeichnung** nach EU-Anforderungen

EN 1090



Ihr weinor Fachhändler berät Sie gerne:



www.tks-sonnenschutz.de | Tel. 02182- 5700160

Nutzen Sie das breite Sunparadise-Sortiment und unsere gewohnt kompetente Beratung. Weitere Informationen finden Sie unter

sunparadise.com