

NEU!

Artares

Das Lamellendach

weinor

Im siebten Terrassenhimmel

Schaffen Sie sich einen Ort von vollendetem Genuss! Sie bestimmen das Wechselspiel von Sonne und Schatten, sorgen selbst für Erfrischung und eine angenehme Temperatur unter Ihrem Lamellendach Artares.

So bekommen Sie genau das, was Sie wollen!

SCHATTENSPIEL ...

Sie möchten auf Ihrer Terrasse ein einmaliges Zusammenspiel von Licht und Schatten erzeugen? Oder sich vor der Sonne schützen? Dann drehen Sie die Lamellen von Artares einfach per Handsender in die gewünschte Position. So gestalten Sie selbst eine zauberhafte Atmosphäre – mit zuverlässigem Sonnenschutz!

Variable Lamellenausrichtung

Die Ausrichtung der Lamellen zum Gebäude ist in der Regel variabel. Je nach Position beeinflussen sie Schattenwurf und Lichteinfall. Ihr weinor Fachhändler berät Sie gerne bei der Auswahl einer geeigneten Lamellenausrichtung.

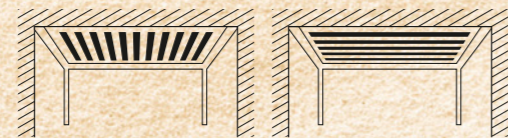

Blickrichtung: von innen nach außen

... MIT FRISCHER BRISE

Ihnen wird es auf der Terrasse zu heiß? Öffnen Sie doch per Fernbedienung die Lamellen. Schon strömt die warme Luft durchs Dach nach draußen. Wie viel davon? Das entscheiden Sie selbst, je nach Position der Lamellen. So regeln Sie Ihr individuelles Bioklima – auf ganz natürliche Art!





Mal wieder Traumwetter

So schön und unbeschwert kann ein Regenguss sein! Vor allem, wenn Sie gut geschützt den Moment genießen – so lange Sie möchten!

ANGENEHM TROCKEN ...

Mit einem schönen Wetterschutz wird's auf der Terrasse erst richtig gemütlich! Sie schließen einfach die Lamellen und das Wasser wird über das leicht geneigte Dach in Rinnen und durch Pfosten nach unten abgeleitet. Ein optionaler Regensensor schließt das Dach automatisch, auch wenn Sie sich gerade einmal nicht auf der Terrasse aufhalten.

... UND BEHAGLICH WARM

Draußen ist es Ihnen zu kühl? Kein Problem! Sie schließen einfach die Lamellen und betätigen das Heizsystem Tempura. Seine Infrarot-Technik sorgt für angenehme Sofortwärme.

Flexibles Heizsystem:
Tempura Quadra lässt sich auf Wunsch unter der Attika des Lamellendachs oder an der Hauswand anbringen.



Zauberhafte Momente

Es gibt perfekte Augenblicke, die uns unter die Haut gehen.
Die Zutaten: ein lauer Abend, atemberaubendes Licht und der Blick in den Sternenhimmel.

LICHT- UND FARBSPIEL ...

Machen Sie Ihre Terrasse oder den Garten zur unverwechselbaren Bühne – mit der richtigen Beleuchtung. Pfosten und Attika von Artares lassen sich mit hochwertigen Farb-LED-Bändern ausstatten, die Lamellen mit LED-Bändern für warmweißes Licht. Und schon tauchen Sie Ihren Lieblingsplatz in ein ganz individuelles Licht.

... UNTER FREIEM HIMMEL

Als freistehende Variante eröffnet sich mit Artares der Blick nach allen Seiten. Keine Wand stört die Rundumsicht. Und die geöffneten Lamellen bringen den Sternenhimmel auf die Terrasse.

IHRE LICHTOPTIONEN



Lamellen mit LED-Bändern für **warmweißes** Licht



Farb-LED-Bänder umlaufend, unten an der **Attika**



Farb-LED-Bänder außen an den Pfosten **unten** (Länge: 400 mm)



Farb-LED-Bänder außen an den Pfosten **oben** (Länge: 1.600 mm)



3 Weiß- und **48 dimmbare Farbtöne** bietet das Farb-LED-Band



SONNENSCHUTZ

Wird es Ihnen bei schräg stehender Sonne zu heiß, aktivieren Sie einfach die elegant integrierte Vertikal-Beschattung. Sie schützt auf Wunsch je nach Bedarf seitlich vor übermäßiger Sonneneinstrahlung.



Gestellfarbe WT 029/90146 | Vertikale Beschattung: Dessin Glasfaserscreen 7-201



Gestellfarbe Sonderfarbe RAL 1035 | Dekorleiste Alu Kupfer
Vertikale Beschattung: Dessin Glasfaserscreen 7-202

BLENDSCHUTZ

Blendet die tiefstehende Sonne am frühen Abend zu stark, schafft eine Vertikal-Beschattung Entspannung für die Augen – und bietet teilweise Durchsicht nach draußen.

SICHTSCHUTZ

Sorgen Sie mit einer Vertikal-Beschattung für mehr Privatsphäre. So genießen Sie Ihre Terrasse ganz ungestört von fremden Blicken.

Auch seitlich rundum geschützt

Das weinor Lamellendach Artares lässt sich an allen Seiten mit einer Vertikal-Beschattung ausstatten. Sie ist optisch attraktiv **in die Rahmenkonstruktion integriert** und **verschwindet komplett in der Attika**. Außerdem bietet sie Schutz vor tiefstehender Sonne und unerwünschten Blicken. Auch gegen Zugluft ist sie hervorragend geeignet. Alles wirkt wie aus einem Guss. Die Vertikal-Beschattung ist **per Knopfdruck komfortabel steuerbar**.

VERTIKAL-BESCHATTUNG MIT HERVORRAGENDEM TUCHSTAND



Die Vertikal-Beschattung von Artares zeichnet sich aus durch ein straffes Tuch und ein hochwertiges Tuchbild. Möglich macht's das patentierte weinor Opti-Flow-System®. Durch ihre schwimmende Lagerung bleibt die Tuchwelle stabil und die Beschattung in Form.

SICHERE ENTWÄSSERUNG/ EINFACHE WARTUNG

Schnitt durch den Attikarahmen:
Das Regenwasser wird in seitliche Rinnen und dann durch die Pfosten nach unten abgeleitet. Die Pfosten lassen sich zur Wartung sogar öffnen.

TECHNIK-VORTEILE LAMELLEN

- ✓ **140-Grad-Öffnungswinkel** für optimale Nutzung des natürlichen Lichts
- ✓ In Lamelle eingebundener **High-Speed-Antrieb**
- ✓ Optional integrierbare **warmweiße LED-Bänder**
- ✓ **Wirksame Entwässerung** über Dachrinne und Pfosten*
- ✓ **Clevere Lamellensteuerung** durch **Wetterschutz-Automatik**
- ✓ **Sicheres und geräuscharmes Schließen** durch moderne Dämpfungstechnik

*gemäß Regenklasse 2 nach DIN EN 1933 (56l/m²/h)

STARKER ANTRIEB

Der in die Lamelle integrierte, geräuscharme Motor sorgt für schnelles Öffnen und Schließen.

ATMOSPHERISCHE BELEUCHTUNG

In die Lamellen lassen sich hochwertige Weißlicht-LED-Bänder integrieren (schaltbar, nicht dimmbar)

Perfektion im Detail

Mit Artares setzen Sie auf eine durchdachte Lamellen-Technologie bei einem Höchstmaß an Komfort und Sicherheit.



SCHNELL

Herzstück des weinor Dachs ist die Statiklamelle mit integriertem Motor. Diese Technik schützt den Antrieb vor der Witterung und sorgt für eine schöne Optik. Im Vergleich zu herkömmlichen Lamellenantrieben sind Artares Lamellen bis zu 50 % schneller!



WETTERFEST

Bei geschlossenen Lamellen wird das Regenwasser über die Dachfläche in Rinnen an der Attika durch die Pfosten nach unten abgeführt. Hochwertige Sensorik verhindert auf Wunsch, dass die Lamellen bei Frost festfrieren und dadurch Schaden nehmen.



LEUCHTEND

Die hochwertigen LED-Bänder mit warmweißem Licht sind elegant in die Lamellen integriert. Bis zu 4 Lamellen lassen sich je Einzelanlage (Feld) illuminieren und tauchen die Terrasse in ein angenehmes Licht. Ihre Anzahl und Anordnung ist individuell wählbar.

9 WiGa-Trend-Farben



**TOPAKTUELLE GESTELLFARBEN
PASSENDE LAMELLENFARBEN**

Wählen Sie zwischen mehr als 50 Standardfarben sowie über 150 weiteren RAL-Farben. Die weinor Pulverbeschichtung gewährleistet Farbestabilität und einen abgestimmten Glanzgrad. Lamellen und Gestell können farblich unterschiedlich beschichtet werden. Sonderfarben sind gegen Aufpreis erhältlich.

47 Standard-RAL-Farben

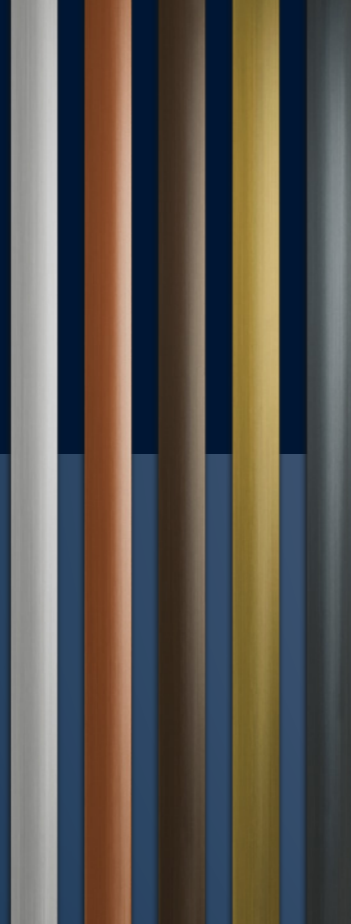

Gravur-Design
(Standard)

Blanko-Design
(Option)

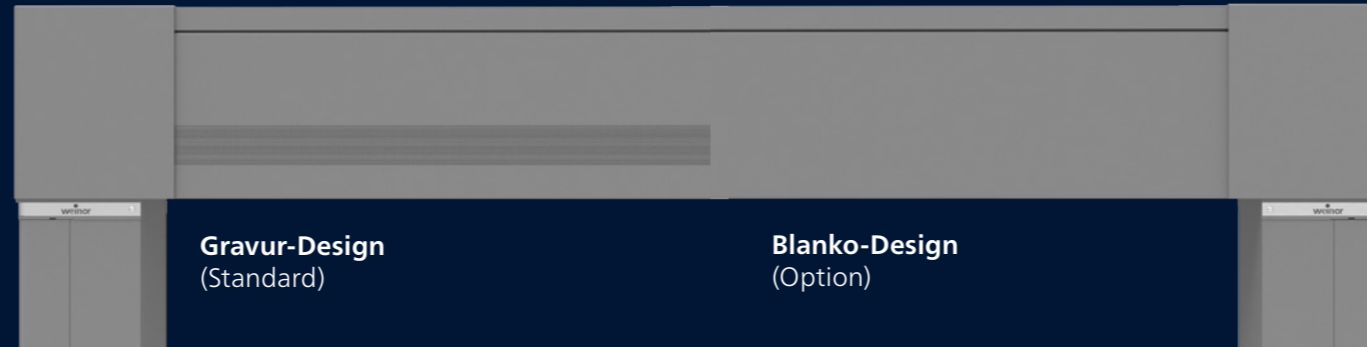

EXKLUSIVE DEKORLEISTEN

Dekorleisten aus eloxiertem Aluminium sind in 5 verschiedenen Optionen in die Eckpfosten integrierbar: Alu Silber, Alu Kupfer, Alu Braun, Alu Messing und Alu Anthrazit.

UNVERWECHSELBARES DESIGN

Der obere Rahmen des Lamellendachs – die Attika – ist optisch besonders prägnant. Mit den zwei Design-Varianten Gravur und Blanko setzen Sie gekonnt gestalterische Akzente.

Modell, Stil und Farbe: Ihr individuelles Lamellendach

Jedes weinor Lamellendach ist einzigartig! Es wird nach Ihren Wünschen auf Maß gefertigt und Sie stellen sich das Design selbst zusammen – ganz nach Ihrem eigenen Geschmack.

MODELLVARIANTEN

Positionieren Sie Artares, wo und wie Sie wollen! Egal, ob freistehend, gekoppelt, mit 2 oder 4 Pfosten – weinor hat immer die richtige Lösung für Sie.



4 Pfosten
freistehend



2 Pfosten
an der Fassade



4 Pfosten, selbsttragend
für empfindliche Fassaden und bei seitlicher Vertikal-Beschattung



Gekoppelte Anlage
bis zu 4 Felder möglich

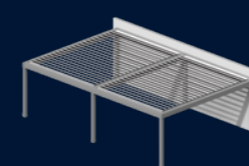

Beispiel: Kopplung Querseite an der Wand
• max. 18 Meter

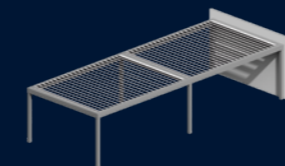

Beispiel: Kopplung Längsseite an der Wand
• max. 24 Meter

	Einzelanlage	Gekoppelte Anlage
max. Breite Querseite:	7 m	18 m (max. 4 Felder) (Kopplung an Querseite)
max. Breite Längsseite:	4,5 m	24 m (max. 4 Felder) (Kopplung an Längsseite)
Pfostenlänge	bis 3 m	bis 3 m
Lamellendrehung	bis 140°	bis 140°
Pfosten	150 x 150 mm	150 x 150 mm
Dachneigung	keine sichtbare Neigung der Gesamtkonstruktion (Lamellen intern geneigt für Wasserablauf)	

Starscreen
12 Dessins



Perluca
4 Dessins

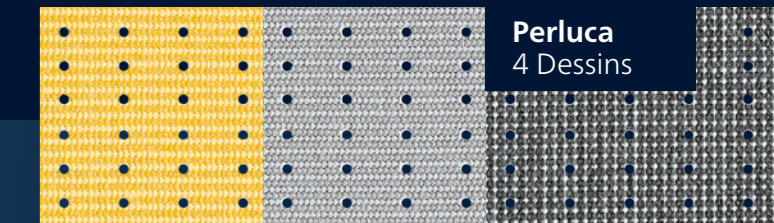

GROSSE TUCHVIELFALT

Starscreen, Perluca und Glasfaserscreen aus der Kollektion screens by weinor® sind die attraktiven Tücher für die integrierte Vertikal-Beschattung von Artares. Sie sorgen für ein angenehmes Klima und mehr Wohnlichkeit. Auch die über 140 Dessins der weinor Tuchkollektion my collections lassen sich einsetzen.

Glasfaserscreen
20 Dessins

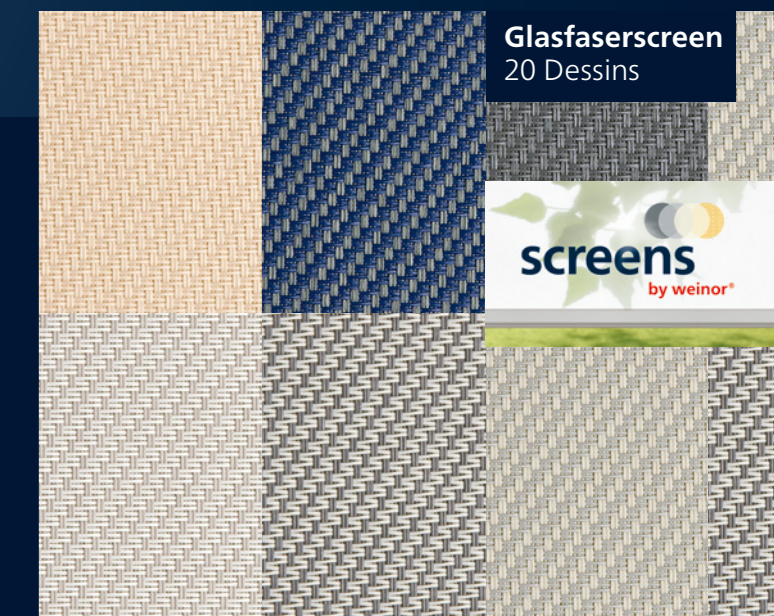

Farbhersteller bemühen sich intensiv darum, die Farbstabilität zu gewährleisten. Dennoch kann seit dem Verbot der Zugabe von Schwermetallen ein Ausbleichen, insbesondere bei der Farbe Feuerrot (RAL 3000), nicht ganz ausgeschlossen werden. Farben können drucktechnisch bedingt deutlich abweichen.

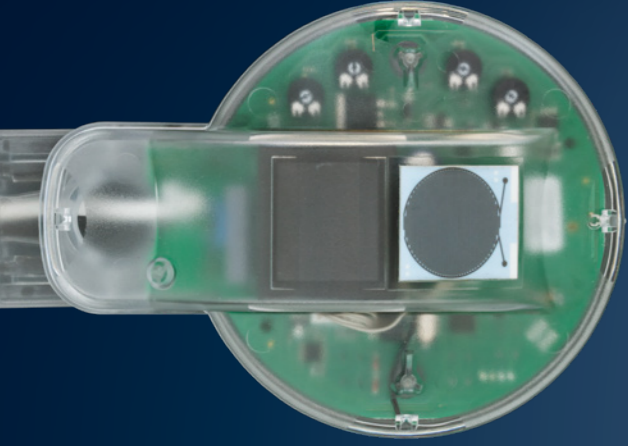

Mit Sicherheit Komfort genießen

Mit Artares von weinor setzen Sie auf ein Lamellendach, das höchsten Ansprüchen genügt. Intelligente Sensorik, moderne Steuerungstechnik und eine zuverlässige Statik lassen keine Wünsche offen.

AUTOMATISCHER WETTERSCHUTZ mit der Funksteuerung weinor BiConnect



Bioklima: Die Lamellen schließen automatisch, wenn die Sonne auf den Sensor scheint. Für eine bessere Luftzirkulation bleiben sie einen Spaltbreit geöffnet. Auf diese Weise bildet sich unterm Dach kein Hitzestau, die Temperaturen bleiben angenehm und Ihre Möbel leiden nicht unter dem UV-Licht.



Regenschutz: Bei Regen schließen sich die Lamellen von selbst. Ist der Schauer vorbei, öffnen sich die Lamellen automatisch etwas, so dass auch Restwasser abgeleitet wird.



Windschutz: Bei starker Zugluft schließen sich die Lamellen und die Vertikal-Beschattung fährt automatisch nach oben.



Frostschutz: Bei niedrigen Temperaturen fahren die Lamellen in eine gekippte Position, so dass sie nicht aneinander festfrieren. Wird dann die Fernbedienung betätigt, nehmen die Lamellen keinen Schaden.



Lamellensensorik bei Schnee: Um eine zu starke Beanspruchung des Systems zu vermeiden, lässt sich der weinor BiSens Sensor so einstellen, dass sich die Lamellen bei niedrigen Temperaturen öffnen. So kann kein Schnee darauf liegen bleiben.

CLEVERE STEUERUNG

Die elektrisch betriebenen Bauteile wie Lamellen, LED-Bänder, Heizsystem sowie Senkrecht-Markisen lassen sich bequem über die Funksteuerung weinor BiConnect mit nur einem einzigen Handsender bedienen, dem BiEasy 15M Go! Auch Beleuchtung und Heizsystem sind damit regelbar.

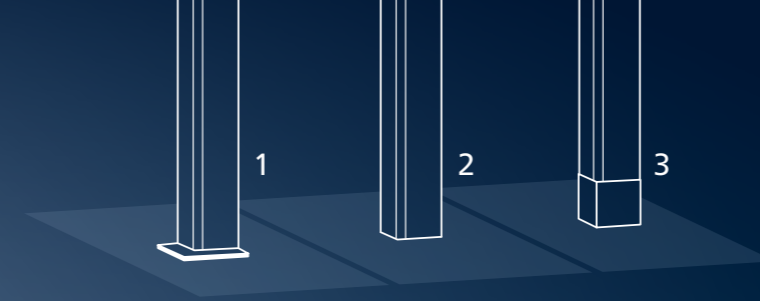

1: sichtbare Pfostenplatte mit Abdeckung
2: Betonierung, 3: höhenverstellbarer Pfosten

GUTER STAND

Wir bieten Ihnen eine Vielzahl an individuellen Befestigungsmöglichkeiten, damit Ihr Lamellendach sicher und formschön mit dem Boden verbunden wird. Egal, welcher Untergrund: weinor Lamellendächer passen immer.

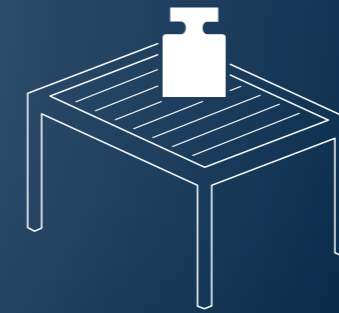

HOHE TRAGFÄHIGKEIT

Auf Terrassenüberdachungen wirken unterschiedliche Lasten. weinor Ingenieure haben Artares statisch so geschickt konstruiert, dass es über eine besonders große Stabilität verfügt.



Wichtige Hinweise:
Lamellendach: Das weinor Lamellendach Artares ist für Regenklasse 2 ausgelegt (56 Liter pro qm pro Stunde). Lassen Sie sich von einem qualifizierten Fachhändler über die Ursachen von Kondenswasserbildung informieren. In der Übergangsjahreszeit ist bei Frost unter Umständen mit starker Tropfenbildung unter den Lamellen zu rechnen. Bei stärkerem

Regen kann es zudem vorkommen, dass Wasser aus der Dachrinne nach innen überläuft. In beiden Fällen besteht kein Reklamationsgrund.

Tucheigenschaften: weinor Markisentücher erfüllen strenge Qualitätsanforderungen und werden mit modernster Produktionstechnik hergestellt.

Trotzdem lassen sich Schönheitsfehler wie Knickfalten, Welligkeit im Naht- und Saumbereich, Überdehnung im Saumbereich sowie Wabenbildung nicht ausschließen. Sie haben keinen Einfluss auf Qualität und Lebensdauer und sind als Reklamationsgrund ausgeschlossen. Nähere Informationen: www.weinor.de/tucheigenschaften



Mit Sicherheit ein Originalprodukt

Beste Qualität made in Germany



Geprüfte weinor Qualität bei Produkt und Service –
zertifizierte Fertigungsprozesse, höchste Standards

Gelebte Innovationskraft –
ständige Weiterentwicklungen

Nachhaltigkeit und Verantwortung –
hohe Umweltstandards und regelmäßige Kontrollen

Artares: Gut zu wissen vor dem Kauf!

Profitieren Sie von der Erfahrung unserer weinor Fachhändler – aktuell, kompetent, praxisnah!

www.weinor.de/praxiswissen_artares



weinor GmbH & Co. KG
Mathias-Brüggen-Straße 110
D-50829 Köln
weinor.de | weinor.ch

Ihr weinor Fachhändler berät Sie gerne:



www.tks-sonnenschutz.de | Tel. 02182- 5700160

weinor

Markisen Terrassendächer Glasoasen®